

5281

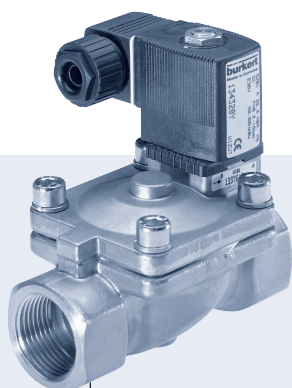

## Válvula Solenóide 2/2-vias com servo-diafragma, G 1/2 - G 2 1/2

- Versão universal de até 16 bar
- Servo-diafragmas NBR, EPDM ou FKM
- Anti-golpe de ariete, baixo ruído
- Função de circuito NF ou NA
- Corpo em latão
- Conexão roscada ou conexões flange

O Tipo 5281 pode ser combinado com...

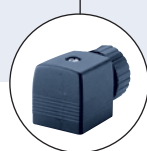
**Tipo 2508**  
 Conector

**Tipo 1078**  
 Temporizador

**Tipo 2511**  
 Conector ASI

Válvula solenóide servo-assistida com servo-diafragma para controle de produtos líquidos ou gasosos. Uma diferença na pressão de 0,5 bar é necessária para uma comutação completa.

Dados técnicos	
<b>Orifício</b>	DN 13 - 65 mm
<b>Material do corpo</b>	
Conexão roscada	Latão conforme DIN EN 50930-6
Flange	Ferro fundido cinza
<b>Classe de isolamento</b>	
<b>Versão do material de vedação</b>	
NBR	B
EPDM	H
FKM	H
<b>Parte interna da válvula</b>	Aço inoxidável, latão
<b>Material de vedação</b>	NBR, EPDM, FKM
<b>Produtos</b>	
NBR	Produtos neutros, como ar comprimido ou água
EPDM	Óleo e produtos livres de gordura
FKM	Ar quente, soluções ácidas
<b>Temperatura dos produtos</b>	
NBR	-10 a +80°C
EPDM	-40 a +120°C
FKM	-10 a +120°C
<b>Temperatura ambiente</b>	Máx. +55°C
<b>Tolerância de voltagem</b>	±10 %
<b>Ciclo de trabalho</b>	100 % de funcionamento contínuo ED
<b>Conexão elétrica</b>	Conector elétrico conforme DIN EN 175301-803 Forma A (ant. DIN 43650) para conector tipo 2508 (veja a Tabela na pág. 49)
<b>Classe de proteção</b>	IP 65 com conector
<b>Instalação</b>	Conforme necessário, pref. com atuador na vertical
<b>Tempo de resposta <sup>1)</sup></b>	0.1 - 4 segundos (depende do orifício e pressão diferencial)

1) Medido na saída da válvula a 6 bar e +20°C. Abertura: acúmulo de pressão 0 a 90%; Fechamento: descompressão 100% a 10%

AC de entrada [VA]	Consumo de energia	
	Retenção (bobina comutada) AC [VA/W]	DC [W]
24	14/8	8

Tabela de pedidos para válvulas (outras versões sob encomenda)

Função de circuito A (Tipo 5281, normalmente fechada), corpo em latão, sem conector

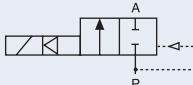
Função de circuito	Conexão	Orifício [mm]	Valor Kv para água [m³/h]	Range de pressão [bar]	Código por voltagem/frequência [V/Hz]		
					024/DC	024/50-60	230/50-60
<b>A</b> Válvula 2/2-vias NF 	<b>Material de vedação NBR</b>						
	G 1/2	13	4.0	0.2-16	134 317	134 318	134 320
	G 3/4	20	5.0	0.2-16	134 321	134 322	134 324
	G 1	25	10.0	0.2-16	134 325	134 326	134 328
	G 1 1/4	32	20.0	0.2-16	134 329	134 330	134 332
	G 1 1/2	40	20.0	0.2-16	134 333	134 334	134 336
	G 2	50	40.0	0.2-16	134 337	134 338	134 340
	G 2 1/2	65	40.0	0.2-16	134 341	134 342	134 344
	<b>Material de vedação FKM</b>						
	G 1/2	13	4.0	0.2-16	134 345	134 346	134 348
	G 3/4	20	5.0	0.2-16	134 349	134 350	134 352
	G 1	25	10.0	0.2-16	134 353	134 354	134 356
	G 1 1/4	32	20.0	0.2-16	134 357	134 358	134 360
	G 1 1/2	40	20.0	0.2-16	134 361	134 362	134 364
	G 2	50	40.0	0.2-16	134 365	134 366	134 368
	G 2 1/2	65	40.0	0.2-16	134 369	134 370	134 372
	<b>Material de vedação EPDM</b>						
	G 1/2	13	4.0	0.2-16	134 373	134 374	134 376
	G 3/4	20	5.0	0.2-16	134 377	134 378	134 380
	G 1	25	10.0	0.2-16	134 381	134 382	134 384
	G 1 1/4	32	20.0	0.2-16	134 385	134 386	134 388
	G 1 1/2	40	20.0	0.2-16	134 389	134 390	134 392
	G 2	50	40.0	0.2-16	134 393	134 394	134 396
	G 2 1/2	65	40.0	0.2-16	134 397	134 398	134 400

Versão com comando manual e corpo em latão, sem conector

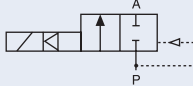
Função de circuito	Conexão	Orifício [mm]	Valor Kv para água [m³/h]	Range de pressão [bar]	Código por voltagem/frequência [V/Hz]		
					024/DC	024/50-60	230/50-60
<b>A</b> Válvula 2/2-vias NF 	<b>Material de vedação NBR</b>						
	G 1/2	13	4.0	0.2-16	139 307	139 308	138 314
	G 3/4	20	5.0	0.2-16	139 309	139 310	139 311
	G 1	25	10.0	0.2-16	139 312	139 313	138 801
	G 1 1/4	32	20.0	0.2-16	139 314	139 315	139 316
	G 1 1/2	40	20.0	0.2-16	139 317	139 318	139 319
	G 2	50	40.0	0.2-16	139 320	139 321	139 322
	G 2 1/2	65	40.0	0.2-16	139 323	139 324	139 325

Por favor, note que o conector deve ser comprado separadamente, veja a Tabela de pedidos para acessórios na pág. 23 e na pág. 17

5281

**Tabela de pedidos para válvulas** (outras versões sob encomenda)

Versões de corpo com flange em ferro fundido cinza conforme DIN 2501, sem conector

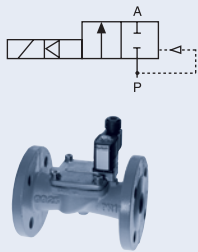
Função de circuito	Conexão	Orifício [mm]	Valor Kv para água [m³/h]	Range de pressão [bar]	Código por voltagem/frequência [V/Hz]		
					024/DC	024/50-60	230/50-60
<b>A</b> Válvula 2/2-vias NF 	<b>Material de vedação NBR</b>						
	Flange conforme DIN 2501	25	10.0	0.2-16	134 401	134 402	134 404
		32	20.0	0.2-16	134 405	134 406	134 408
		40	20.0	0.2-16	134 409	134 410	134 412
		50	40.0	0.2-16	134 413	134 414	134 416

Função de circuito B (normalmente aberto), corpo em latão com conexão roscada, sem conector

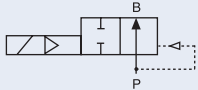
Função de circuito	Conexão	Orifício [mm]	Valor Kv para água [m³/h]	Range de pressão [bar]	Código por voltagem/frequência [V/Hz]		
					024/DC	024/50	230/50
<b>B</b> Válvula 2/2-vias NA 	<b>Material de vedação NBR</b>						
	G 1/2	13	4.0	0.2-16	178 873	178 872	178 874
	G 3/4	20	5.0	0.2-16	178 876	178 875	178 877
	G 1	25	10.0	0.2-16	178 879	178 878	178 881
	G 1 1/4	32	20.0	0.2-16	178 883	178 882	178 884
	G 1 1/2	40	20.0	0.2-16	178 886	178 885	178 887
	G 2	50	40.0	0.2-16	178 889	178 888	178 891

Função de circuito B: Altura total "B1" de 2 mm, mais alta que para a função de circuito A

**Por favor, note** que o conector deve ser comprado separadamente, veja a Tabela de pedidos para acessórios na pág. 23 e na pág. 17

**i Versões adicionais sob encomenda**

**Aprovações**  
 UL/UR/CSA, ATEX-Ex, UL-proteção contra fogo, aprovado para gás europeu

**Voltagem**  
 110/50, outras voltagens não-padrão

**Conexão**  
 NPT, Rc

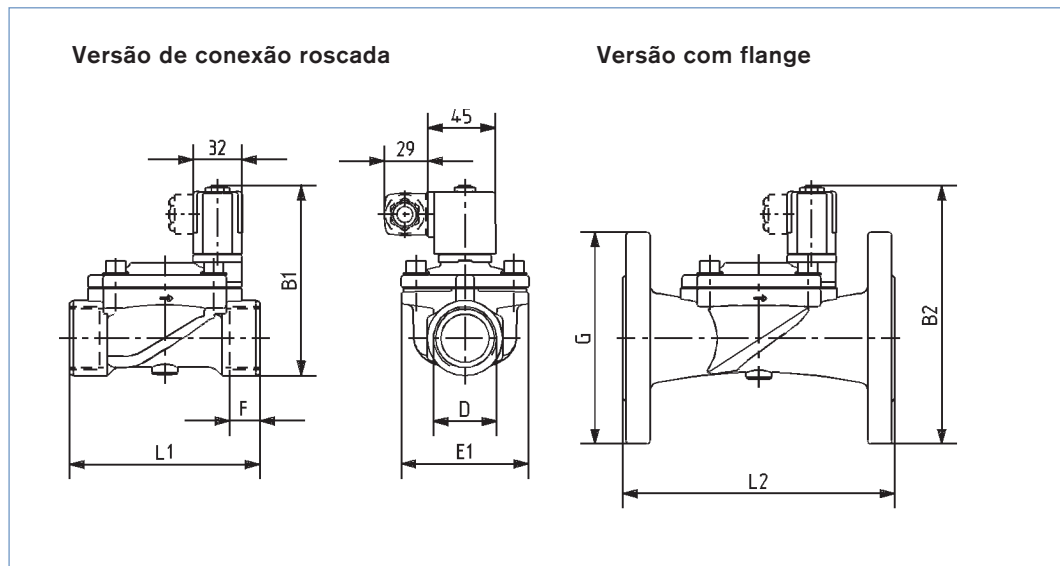
**Dimensões [mm]**



DN	D	Conexão rosca				Flange					
		B1 Função de circuito A	B1 Função de circuito A	B1*	E1	F	L1	B2	B2*	G	L2
13	G 1/2	100,0	102,0	110	40	14	65	-	-	-	-
20	G 3/4	107.5	109.5	117.5	60	16	100	-	-	-	-
25	G 1	116.0	118.0	126.0	70	18	115	159.5	169.5	120	160
32	G 1 1/4	126.5	128.5	136.5	85	20	126	171.5	181.5	140	180
40	G 1 1/2	135.5	137.5	145.5	85	22	126	180.5	190.5	150	200
50	G 2	157.2	159.2	167.2	115	24	164	204.7	214.7	165	230
65	G 2 1/2	157.2	159.2	167.2	115	27	180	-	-	-	-

B1\* + B2\* Versão com comando manual

**Tabela de pedidos para acessórios**

**Conector Tipo 2508 conforme DIN EN 175301-803 Forma A**

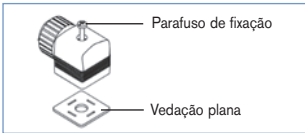
	Conjunto de circuitos	Voltagem / frequência	Código	
	Nenhum (padrão)	0 - 250 V AC/DC	008 376	
	veja informativo Tipo 2508 para versões adicionais			

O conector inclui a vedação plana e o parafuso de fixação. Para outras versões do conector conforme DIN EN 175301-803 Forma A (anteriormente DIN 43650), veja Acessórios na pág. 17