

Componentes para vácuo

TECNI-AR
Seu Caminho
Para Automação

Produtos

- Ventosas
- Geradores
- Vacuostatos
- Vacuômetro
- Acessórios

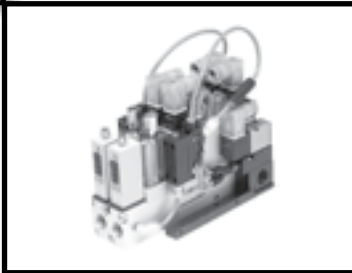
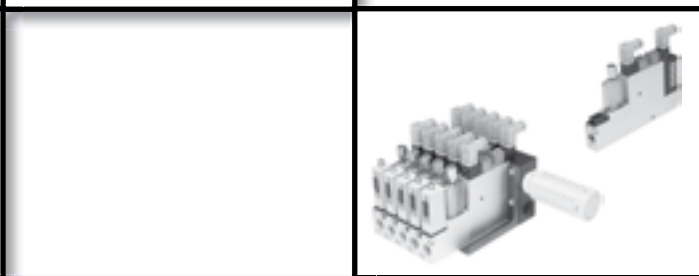

Índice

• Ventosas

Informações técnicas.....	3
Série PFG - Ø 2 a 200 mm	7
Série PBG - Ø 10 a 150 mm.....	9
Série PCG - Ø 10 a 90 mm	11

• Ventosas para indústria automobilística

Série PKG - Ø 60 a 100 mm.....	13
Série PKFG - Ø 75 a 100 mm.....	13
Série PKJG - Ø 40 a 110 mm.....	13

• Geradores de vácuo

Informações técnicas.....	15
Série MCA	18
Série CV	19
Série CV-VR.....	20
Série MC2	21
Série CVK.....	23
Série CEK.....	25
Série P5V-GA	27
Válvula de bloqueio.....	29
Placa de conexão (interface entre gerador e válvula de bloqueio).....	29
Série P5V-GWV	30

• Acessórios

Sensores MPS-2 e MPS-6.....	31
Filtros de vácuo	32
Filtros compactos	33
Válvula de fluxo.....	33
Silenciador.....	33
Vacuômetro	34

Componentes para Vácuo

Características técnicas

Diâmetros	2 a 200 mm (ventosas)
Faixa de temperatura	Até +180°C (ventosas)
Ventosas	4 séries diferentes, sendo uma delas especialmente projetada para indústria automobilística
Vazão	Até 385 l/min (geradores)
Geradores	9 séries diferentes
Acessórios	Vacuostatos, filtros, silenciadores e vacuômetro



Descrição

As aplicações do vácuo na indústria são limitadas apenas pela criatividade ou pelo custo. As mais comuns envolvem o levantamento e deslocamento de cargas como:

- Movimentação de cargas;
- Manipulação de peças frágeis;
- Manipulação de peças com temperatura elevada, usando ventosas de silicone;
- Operações que requerem condições de higiene;
- Movimentação de peças muito pequenas;
- Movimentação de materiais com superfícies lisas.

Principais vantagens dos componentes para vácuo Parker

Eficiência

Os geradores de vácuo produzem vácuo com baixo consumo de ar.

Flexibilidade

Uma grande variedade de produtos que podem ser combinados entre si, atendendo a qualquer necessidade.

E-Stop

Sistema E-Stop que mantém o nível de vácuo em caso de falha ou parada de energia, resulta em um alto grau de confiabilidade no manuseio e transporte de materiais.

Economia de ar

Sistema de economia de ar que interrompe o fluxo de ar assim que atingido o nível de vácuo ideal para suportar a peça.

Respostas rápidas

A velocidade de geração do vácuo, aliada à função de liberação rápida (opcional), permite a aplicação do produto em máquinas de alta ciclagem.

Versatilidade

Os diversos modelos de ventosas, produzidos com materiais apropriados, várias formas e diferentes detalhes de montagem permitem as mais variadas aplicações, em diversas condições de trabalho.

Selecionando a ventosa

Atenção

Selecionar o tipo, material e tamanho da ventosa para uma aplicação é essencial em todo sistema de vácuo. Através de cálculos de forças envolvidas na aplicação é possível determinar o tamanho ideal da ventosa. Os dados obtidos através desses cálculos são teóricos e as especificações para cada aplicação necessitam de resultados obtidos através de testes práticos.

Calculando força e diâmetro

Massa

Massa é a quantidade de matéria em um corpo e a capacidade do mesmo de resistir ao deslocamento, devido a ação de forças externas. A unidade de massa é (kg), simbolizada pela letra (m).

Força

Para aplicações de vácuo, força é um vetor em direções definidas na horizontal ou vertical. No Sistema Internacional de Unidades, a grandeza força é medida em Newtons (N). A força pode ser calculada através do deslocamento de um material, utilizando sua massa e aceleração.

Lei de Newton = $F(N) = \text{massa (kg)} \times \text{aceleração da gravidade (m/s}^2\text{)}$

Considere um objeto com massa de 10 kg. A força gravitacional exercida no objeto deve ser:

$$F(N) = 10 \text{ kg} \times 9,81 \text{ m/s}^2 = 98,1 \text{ N}$$

Aceleração

Aceleração é a variação da velocidade sobre o tempo, a aceleração é medida em metros por segundo ao quadrado (m/s^2) e simbolizada pela letra "a". Para que possamos entender melhor a aceleração, podemos considerar um objeto deslocando com velocidade de 2m/s em um intervalo de tempo de 4 segundos. Desta forma, podemos calcular a aceleração através da fórmula:

$$a = \frac{\Delta \text{ velocidade}}{\text{tempo}} \quad a = \frac{2\text{m/s}}{4\text{s}} \quad a = 0,5 \text{ m/s}^2$$

Coeficiente de atrito

Em cálculos de força de movimentos combinados, devemos considerar o atrito. Certos valores de força entre as ventosas e a superfície são difíceis de determinar, podemos encontrar os valores de coeficiente de atrito em tabelas, deve-se usar esses valores como referência para especificar o correto valor do fator de segurança.

Força de levantamento

Em geral utilizamos fator de segurança 2 para levantamentos horizontais e 4 para levantamentos verticais. No caso de aplicações em chapas irregulares, superfície defeituosa ou com movimentos bruscos, necessita de um adicional no fator de segurança.

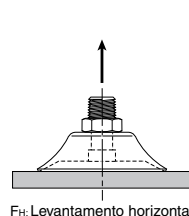

FH: Levantamento horizontal

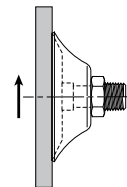

FV: Levantamento vertical

Força de levantamento horizontal

Pela Lei de Newton, calcular a força que uma ventosa deve suportar, considerando uma carga com massa de 10 Kg, deslocando com aceleração de 3 m/s^2 e fator de segurança horizontal (SH) 2.

$$FH(N) = \text{massa (kg)} \times (ag + a) \times SH$$

$$FH(N) = 10 \text{ kg} \times (9,81 \text{ m/s}^2 + 3 \text{ m/s}^2) \times 2$$

$$FH = 256,2 \text{ N}$$

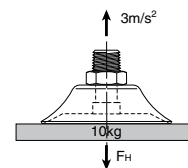

Força de levantamento vertical

Pela Lei de Newton, calcular a força que uma ventosa deve suportar, considerando uma carga com massa de 10 Kg, deslocando com aceleração de 3 m/s^2 e fator de segurança vertical (SV) 4.

$$FV(N) = \text{massa (kg)} \times (ag + a) \times SV$$

$$FV(N) = 10 \text{ kg} \times (9,81 \text{ m/s}^2 + 3 \text{ m/s}^2) \times 4$$

$$FV = 512,4 \text{ N}$$

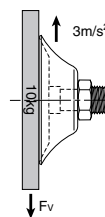

Combinando levantamento vertical com movimento na horizontal

Calculando a força que uma ventosa deve suportar, considerando uma carga com massa de 10 kg, deslocando-se na horizontal com aceleração de 3 m/s^2 e na vertical com aceleração de 2 m/s^2 .

$$FM(N) = \sqrt{FV^2 + FH^2}$$

$$FM(N) = \sqrt{[10 \text{ kg} \times (2 \text{ m/s}^2 + 9,81 \text{ m/s}^2) \times 4]^2 + [10 \text{ kg} \times (3 \text{ m/s}^2 + 9,81 \text{ m/s}^2) \times 2]^2}$$

$$FM(N) = \sqrt{(80 \text{ N})^2 + (256 \text{ N})^2}$$

$$FM(N) = \sqrt{6.400 \text{ N}^2 + 65.536 \text{ N}^2}$$

$$FM = 268,2 \text{ N}$$

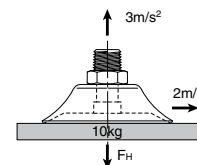

Análise de forças

De acordo com exemplos anteriores, considerar uma aplicação onde 4 ventosas são selecionadas para transferir um produto. Considerando uma força de levantamento horizontal (FH) de 256,2 N, dividida pelo número de ventosas (4), obtemos a força individual que cada ventosa tem que suportar.

$$\frac{256,2 \text{ (N)}}{4} = 64,05 \text{ N/Ventosa}$$

Com a tabela abaixo é possível encontrar o diâmetro da ventosa através da força calculada. Selecionando a força mais próxima de 64,05 N com nível de vácuo de 60%, encontramos uma força teórica de levantamento de 76,9 N a qual tem diâmetro de 40 mm.

O mesmo cálculo pode ser aplicado em força de levantamento vertical (FV).

Para converter quilogramas força (kgf) para Newton, multiplica-se kgf x 9,8.

Calculando o diâmetro da ventosa

De outra maneira, vamos calcular o diâmetro da ventosa com nível de vácuo de 60%.

$$A = \left(\frac{m (a_g + a)}{n} \right) \times S / P_v$$

$$A = \frac{10 (9,81 + 3)}{4} \times 10 \times 2 / 61 = 10,5 \text{ cm}^2$$

$$D = 20 \sqrt{\frac{A}{3,14}}$$

$$D = 20 \sqrt{\frac{10,5}{3,14}}$$

$$D = 37 \text{ mm}$$

A (cm²) = Área

D [mm] = Diâmetro da ventosa

S = Fator de segurança

Pv (kPa) = Pressão de trabalho = 61 kPa

n = Número de ventosas

Com a tabela abaixo é possível encontrar a força através do diâmetro calculado acima, prosseguindo de maneira inversa na tabela obtemos a força de 76,9 N.

Força teórica de levantamento por ventosa (Newton, N)

Ventosa		Nível de vácuo								
Diâmetro (mm)	Área (cm ²)	10 (%)	20 (%)	30 (%)	40 (%)	50 (%)	60 (%)	70 (%)	80 (%)	90 (%)
1	0,01	0,01	0,02	0,02	0,03	0,04	0,05	0,06	0,07	0,07
2	0,03	0,03	0,06	0,10	0,13	0,16	0,19	0,22	0,25	0,28
3,5	0,10	0,10	0,20	0,29	0,39	0,49	0,59	0,69	0,78	0,88
5	0,20	0,20	0,40	0,60	0,80	1,00	1,20	1,40	1,60	1,80
6	0,28	0,29	0,58	0,87	1,20	1,40	1,70	2,00	2,30	2,60
7	0,39	0,39	0,78	1,18	1,60	2,00	2,40	2,70	3,10	3,50
8	0,50	0,52	1,02	1,54	2,00	2,60	3,10	3,60	4,10	4,60
10	0,79	0,80	1,60	2,40	3,20	4,00	4,80	5,60	6,40	7,20
15	1,77	1,80	3,60	5,41	7,20	9,00	10,8	12,6	14,4	16,2
18	2,55	2,60	5,20	7,79	10,4	13,0	15,6	18,1	20,8	23,3
20	3,14	3,20	6,40	9,60	12,8	16,0	19,2	22,4	25,6	28,8
25	4,91	5,00	10,0	15,0	20,0	25,0	30,0	35,0	40,0	45,0
30	7,07	7,20	14,4	21,6	28,8	36,0	43,2	50,4	57,6	64,8
35	9,62	9,80	19,6	29,4	39,2	49,0	58,9	68,6	78,5	88,2
40	12,6	12,9	25,6	38,5	51,2	64,0	76,9	89,6	103	115
50	19,6	20,1	40,0	60,1	80,0	100	120	140	160	180
60	28,3	28,9	57,6	86,5	115	144	173	202	231	259
75	44,2	45,2	90,0	135	180	225	270	315	360	405
80	50,3	51,4	102	154	205	256	308	359	410	461
90	63,6	65,1	130	195	259	324	389	454	519	583
95	70,9	72,5	144	217	289	361	434	506	578	650
110	95,0	97,2	194	291	387	484	581	678	775	871
120	113,1	116	230	346	461	576	692	807	922	1037
150	176,7	181	360	541	720	900	1081	1260	1441	1620
200	314,2	321	640	961	1279	1601	1922	2241	2562	2880

Simbologias - aplicações

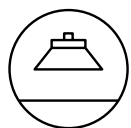

Superfície plana, seção fina

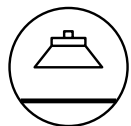

Superfície plana, qualquer seção

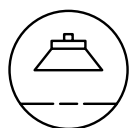

Material poroso, seção fina

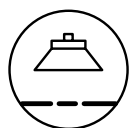

Material poroso, qualquer seção



Superfície levemente curva, seção fina

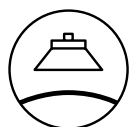

Superfície levemente curva, qualquer seção



Superfície curva, seção fina



Superfície curva, qualquer seção

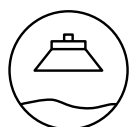

Material macio



Manipulação de chapas planas



Manipulação de chapas onduladas



Diferentes níveis de altura

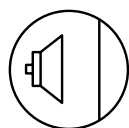

Levantamento vertical

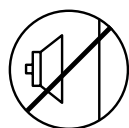

Impróprio para levantamento vertical

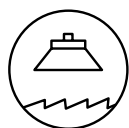

Superfícies ásperas ou abrasivas



Manipulação de produto estreito ou fino



Resistência a óleo

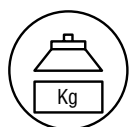

Força de levantamento elevada

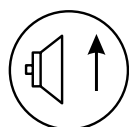

Força de levantamento vertical

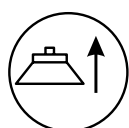

Força de levantamento horizontal

Ventosas - Série PFG

Diâmetro de 2 a 200 mm

Descrição

As ventosas com diâmetro de 2 a 50 mm desta série não possuem nervuras internas e são usadas apenas para o transporte de peças com superfícies planas ou ligeiramente curvas. As ventosas com diâmetro de 60 a 200 mm são dotadas de nervuras internas, apropriadas para o transporte de peças com material macio e/ou superfície porosa. Esta série possui boa rigidez, pequena deformação sob a ação do vácuo e ótima performance em transporte vertical de peças, visto que as nervuras da ventosa proporcionam um atrito adicional.



Codificação

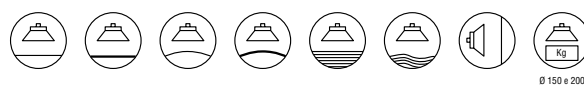
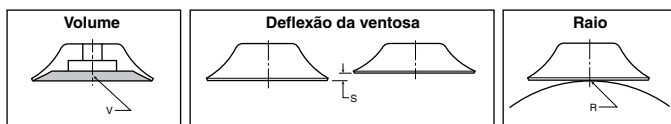

Ø da ventosa (mm)	Área (cm²)	Volume (V) litros	Força de levantamento		Deflexão da ventosa (S) (mm)	Raio (R) (mm)	Referência
			Hor. (N)	Vert. (N)			
2	0,03	0,0000007	0,19	0,09	0,1	1,75	PFG-2A-NBR
5	0,20	0,000005	1,20	0,6	0,5	3,5	PFG-5A-NBR
6	0,28	0,000008	1,70	0,85	1,0	4,0	PFG-6A-NBR
8	0,50	0,00003	3,10	1,5	1,4	5,0	PFG-8A-NBR
10	0,79	0,00007	4,80	2,4	1,5	6,0	PFG-10A-NBR
15	1,77	0,0004	10,8	5,4	1,9	6,0	PFG-15A-NBR
20	3,14	0,0008	19,2	9,6	2,3	13,0	PFG-20B-NBR
30	7,07	0,0018	43,2	21,6	2,0	26	PFG-30-NBR
40	12,60	0,004	76,9	38,5	3,5	37	PFG-40-NBR
50	19,60	0,007	120	60	4,0	41	PFG-50-NBR
60	28,30	0,0090	173	87	5,0	70	PFG-60-NBR
80	50,30	0,025	308	154	6,0	100	PFG-80-NBR
95	70,90	0,035	434	267	6,0	150	PFG-95-NBR
150	176,70	0,177	1081	541	9,0	380	PFG-150-NBR
200	314,20	0,425	1922	961	13,0	430	PFG-200-NBR

- ▷ Material: NBR
- ▷ Silicone: sob consulta

Conexão para ventosas Série PFG

Ø da ventosa	Rosca	Referência	
		Macho	Fêmea
2	M5x0,8	FTM-2A-M5	-
5, 6, 8, 10 e 15	M5x0,8	FTM-5A-M5	FTF-5A-M5
	G 1/8	FTM-5A-G1	FTF-5A-G1
20, 30, e 40	G 1/8	FTM-20B-G1	FTF-20B-G1
	G 1/4	FTM-20B-G2	FTF-20B-G2
50	G 1/8	FTM-50-G1	FTF-50-G1
	G 1/4	FTM-50-G2	FTF-50-G2
60, 80 e 95	G 1/4	FTM-60-G2	FTF-60-G2
150 e 200	G 1/2	-	FTF-120-G4



Dimensões

Ventosas com conexão macho

Diâmetros 2 a 15

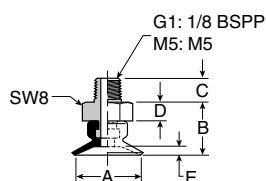

Diâmetros 20 a 50

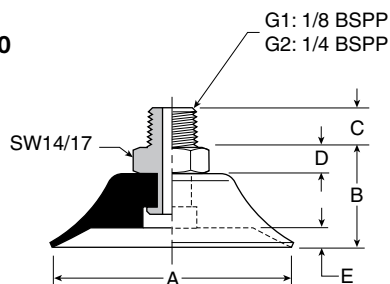

Diâmetros 60 a 95

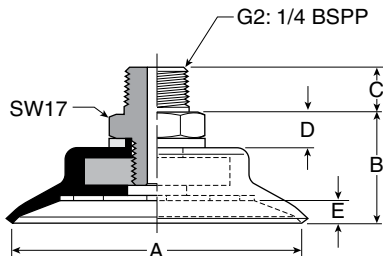

Ventosas com conexão fêmea

Diâmetros 5 a 15

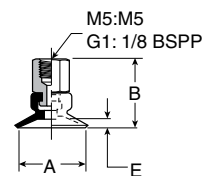

Diâmetros 60 a 95

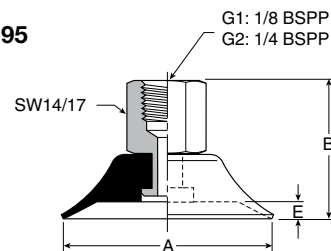

Diâmetros 20 a 50

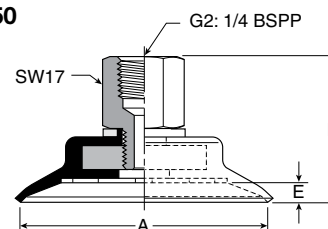

Diâmetros 120 a 200

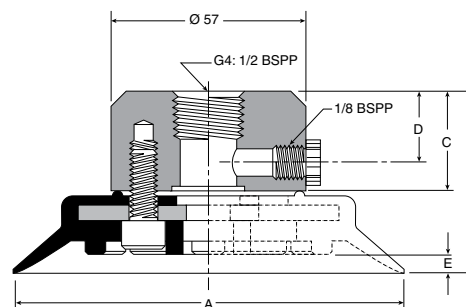

ØA (ventosa)	B	C	D	E
2	7,5	4,5	3,5	5
5	10	4,5	3,5	8
6	10	4,5	3,5	8
8	10,5	4,5	3,5	1,2
10	11	4,5	3,5	1,5
15	11,5	4,5	3,5	2
20	17,5	8	5	2,5
30	17	8	5	2
40	19	8	5	3,5
50	20	8	5	4
60	23	10	7	5
80	25	10	7	6
95	25,5	10	7	6

ØA (ventosa)	B	C	D	E
5	14,5	-	-	0,8
6	14,5	-	-	0,8
8	15	-	-	1,2
10	14,5	-	-	1,5
15	16	-	-	2
20	26,5	-	-	2,5
30	26	-	-	2
40	28	-	-	4
50	29	-	-	4
60	35,5	-	-	5
80	37,5	-	-	6
95	38	-	-	6
150	53,5	24	13	9
200	58,5	24	13	13

▷ Dimensões em mm

Ventosas - Série PBG

Diâmetro de 10 a 150 mm

Descrição

As ventosas da Série PBG são projetadas com 2 foles que permitem o transporte de peças com alturas diferentes. O uso de várias ventosas desta série permite o transporte de objetos com alturas e formas variadas, como por exemplo chapas corrugadas.

As ventosas desta série produzem um efeito limitado no transporte de objetos, resultado de uma flexibilidade provocada pelos foles, não sendo indicada para transporte de peças na posição vertical.



Codificação

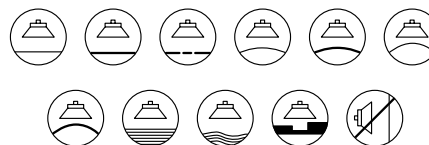
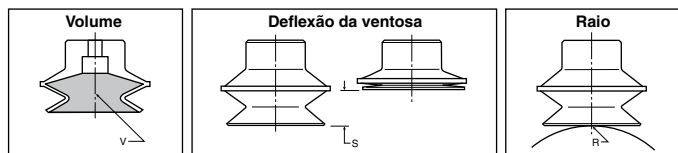

Ø da ventosa (mm)	Área (cm²)	Volume (V) litros	Força de levantamento		Deflexão da ventosa (S) (mm)	Raio (R) (mm)	Referência
			Hor. (N)	Vert. (N)			
10	0,79	0,0002	4,80	-	4	4	PBG-10A-NBR
15	1,77	0,0007	10,80	-	6	6	PBG-15A-NBR
20	3,14	0,001	19,20	-	9	8	PBG-20B-NBR
30	7,07	0,004	43,2	-	13	15	PBG-30-NBR
40	12,60	0,009	76,9	-	13	30	PBG-40-NBR
50	19,60	0,026	120	-	20	40	PBG-50-NBR
75	44,02	0,076	270	-	22	70	PBG-75-NBR
110	95,00	0,111	434	-	29	100	PBG-110-NBR
150	176,70	0,260	1081	-	38	130	PBG-150-NBR

- ▷ Material: NBR
- ▷ Silicone: sob consulta

Conexão para ventosas Série PBG

Ø da ventosa	Rosca	Referência	
		Macho	Fêmea
10 e 15	M5x0,8	FTM-5A-M5	FTF-5A-M5
	G 1/8	FTM-5A-G1	FTF-5A-G1
20, 30, e 40	G 1/8	FTM-20B-G1	FTF-20B-G1
	G 1/4	FTM-20B-G2	FTF-20B-G2
50	G 1/8	FTM-50-G1	FTF-50-G1
	G 1/4	FTM-50-G2	FTF-50-G2
75	G 1/4	FTM-60-G2	FTF-60-G2
110 e 150	G 1/2	-	FTF-120-G4



Dimensões

Ventosas com conexão macho

Diâmetros 10 e 15

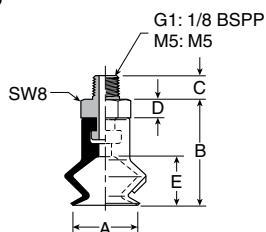

Diâmetros 20 a 50

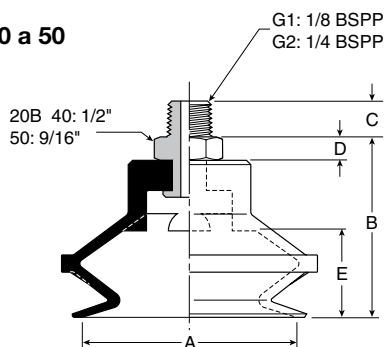

Diâmetro 75

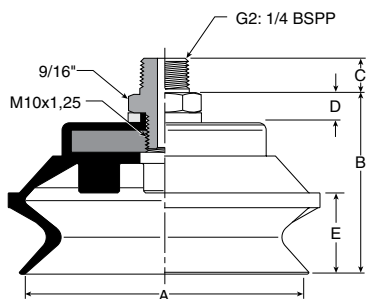

Ventosas com conexão fêmea

Diâmetros 10 e 15

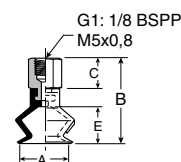

Diâmetros 20 a 50

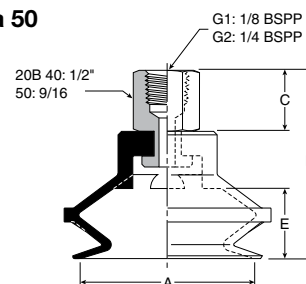

Diâmetro 75

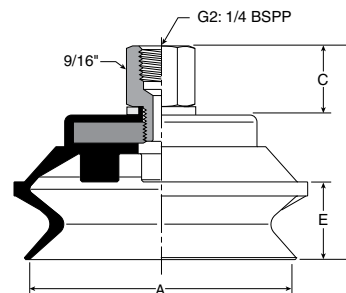

Diâmetros 110 e 150

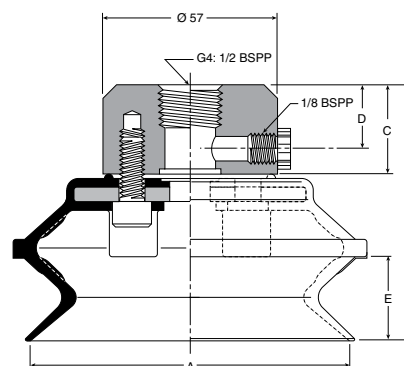

ØA (ventosa)	B	C	D	E
10	17	4,5	3,5	7,5
20	27	8	5	12
30	35,5	8	5	17
40	35,5	8	5	15,5
50	41,5	8	5	20
75	50,5	10	7	22

ØA (ventosa)	B	C	D	E
10	21,5	8	-	7,5
20	36	14	-	12
30	44,5	14	-	17
40	44,5	14	-	15,5
50	50,5	14	-	20
75	60,5	19,5	-	22
120	78	24	13	29
150	97	24	13	38

▷ Dimensões em mm

Ventosas - Série PCG

Diâmetro de 10 a 90 mm

Descrição

Esta série de ventosas possui 3 foles e permite o transporte de peças que apresentam diferenças de altura.

Assim como a série PBG, esta série não é própria para transporte de peças na posição vertical.



Codificação

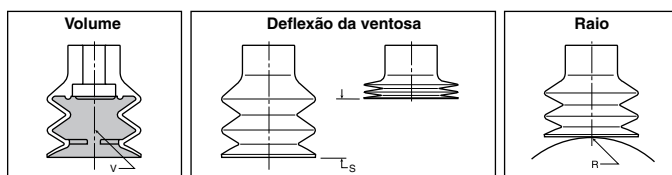

Ø da ventosa (mm)	Área (cm²)	Volume (V) litros	Força de levantamento		Deflexão da ventosa (S) (mm)	Raio (R) (mm)	Referência
			Hor. (N)	Vert. (N)			
10	0,79	0,0001	4,80	-	3	5,0	PCG-10-NBR
20	3,14	0,002	19,2	-	10	8,0	PCG-20-NBR
30	7,07	0,009	43,2	-	14,5	20,0	PCG-30-NBR
40	12,6	0,018	76,9	-	22	30,0	PCG-40-NBR
60	28,3	0,072	173	-	27	55,0	PCG-60-NBR
90	63,6	0,1639	389	-	42	80,0	PCG-90-NBR

- ▷ Material: NBR
- ▷ Silicone: sob consulta

Conexão para ventosas Série PCG



Ø da ventosa	Rosca	Referência	
		Macho	Fêmea
10 e 20	M5x0,8	CTM-10-M5	-
	G 1/8	CTM-10-G1	CTF-10-G1
30, 40 e 60	G 1/8	CTM-30-G1	CTF-30-G1
	G 1/4	CTM-30-G2	CTF-30-G2
90	G 1/4	CTM-90-G2	CTF-90-G2

Dimensões

Ventosas com conexão macho

Diâmetros 10 e 20

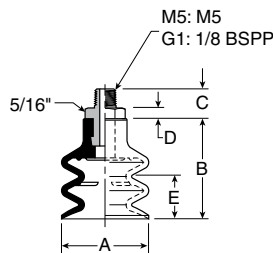

Ventosas com conexão fêmea

Diâmetros 10 e 20

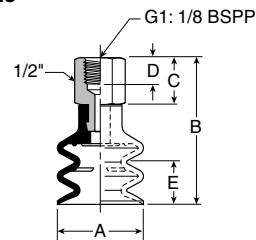

Diâmetros 30 a 60

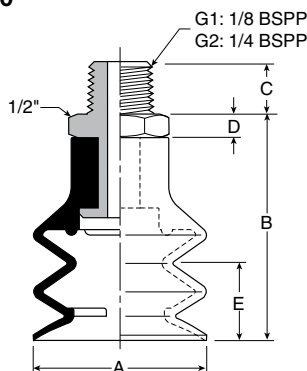

Diâmetros 30 a 60

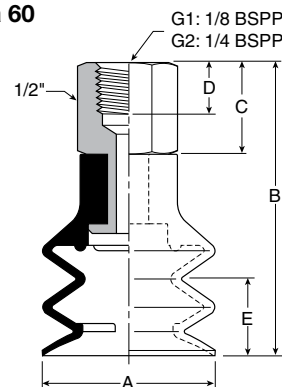

Diâmetro 90

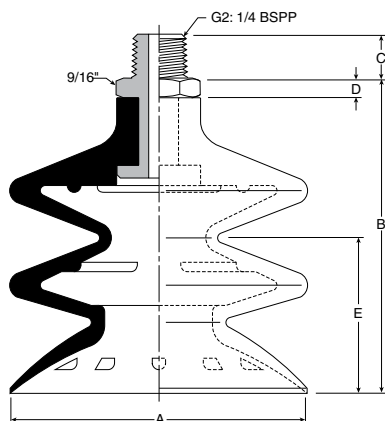

Diâmetro 90

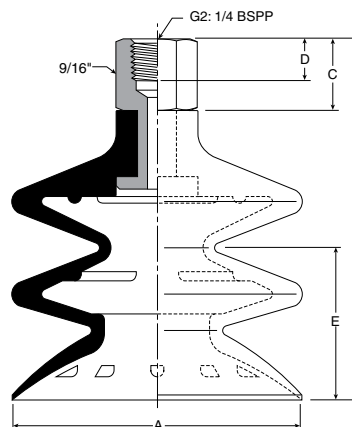

ØA (ventosa)	B	C	D	E
10	17,5	4,5	2,5	3
20	25,5	4,5	2,5	10
32	42,5	8	5	14,5
42	51	8	5	22
62	60	8	5	27
90	92,5	10	5	42

ØA (ventosa)	B	C	D	E
10	27	12	8	3
20	35	12	8	10
32	51,5	14	8	14,5
42	60	14	8	22
62	69	14	8	27
90	105	17,5	10	42

▷ Dimensões em mm

Ventosas para Indústria Automobilística

Séries PKG, PKFG e PKJG

Diâmetro de 60 a 110 mm

Descrição

Esta série de ventosas foi desenvolvida especialmente para atender à indústria automobilística no manuseio e transporte de chapa de metal para prensas.

A Série PKG é designada para peças curvas, se deformam de acordo com a curvatura da peça.

A Série PKFG é dotada de nervuras internas, não deformam o produto, ideal para chapas finas.

A Série PKJG é uma ventosa de fole designada para trabalhar com peças de formas variadas.



Componentes para vácuo

Codificação

PKG

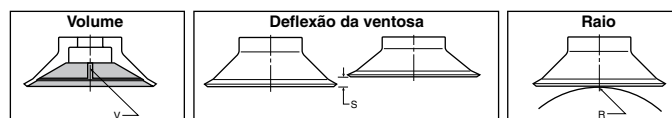

PKFG

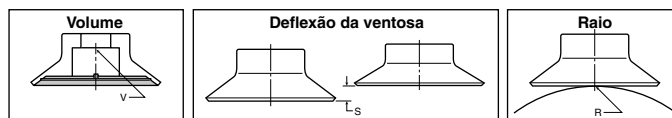

PKJG

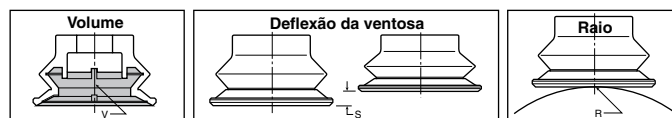

Série	Ø da ventosa (mm)	Área (cm²)	Volume (V) litros	Força de levantamento		Deflexão da ventosa (S) (mm)	Raio (R) (mm)	Referência
				Hor. (N)	Vert. (N)			
PKG	60	28,3	0,06	173	86,5	9	60	PKG-60-NBR
	75	44,2	0,07	270	135	13	100	PKG-75-NBR
	100	78,5	0,09	480	240	17,3	150	PKG-100-NBR
PKFG	75	44,2	0,03	270	65,0	5	140	PKFG-75-NBR
	100	78,5	0,05	480	113	8	200	PKFG-100-NBR
PKJG	40	12,6	0,02	76,9	-	10,5	30	PKJG-40-NBR
	50	19,6	0,03	120	-	19	40	PKJG-50-NBR
	60	28,3	0,04	173	-	14	52	PKJG-60-NBR
	80	50,3	0,05	308	-	17	70	PKJG-80-NBR
	110	95,0	0,07	581	-	23	130	PKJG-110-NBR

Guia de aplicação

PKG

- Ventosas profundas para curvas externas
- Resistente a deslizamento

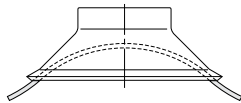

PKFG

- Sem deformação
- Chapas planas finas
- Resistente a deslizamento

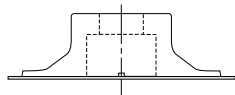

PKJG

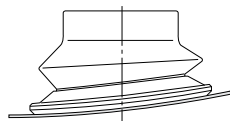

- Foles para formas variadas
- Resistente a deslizamento



Conexão para ventosas séries PKG, PKFG e PKJG



Adaptador fêmea

Componentes	Conexão	Descrição	Referência
 Fêmea	3/8 BSPP	Conexão fêmea	TN-PK-F-G3
 Interface	-	Interface	PKG-C-6710
 Macho	M10x1,5	Conexão macho	TN-PK-100-M10

▷ Dimensões em mm

Dimensões

Ventosa com adaptador fêmea série PKG

Diâmetros 60 a 100

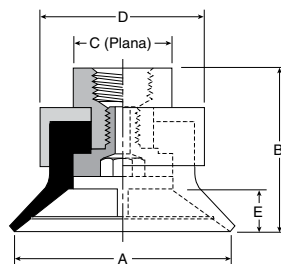

ØA (ventosa)	B	C	D	E
60	46,9	28	46	9
75	47,8	28	46	13
100	54,9	28	46	17,3

Ventosa com adaptador fêmea série PKFG

Diâmetros 75 a 100

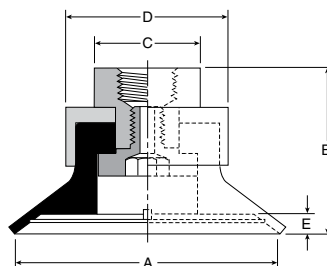

ØA (ventosa)	B	C	D	E
75	48,5	28	46	5
100	55,5	28	46	8

Ventosa com adaptador fêmea série PKJG

Diâmetros 40 a 110

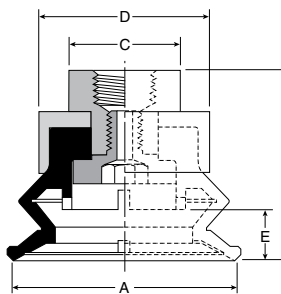

ØA (ventosa)	B	C	D	E
40	51,5	28	46	10,5
50	51,5	28	46	19
60	51,5	28	46	14
80	55,5	28	46	17
110	66,5	28	46	23

Princípio de Venturi

O gerador de vácuo tem como princípio o venturi, que gera alto vácuo com tempo de resposta rápido usando ar comprimido, proporcionando excelentes soluções para a indústria de automação.

Primeiramente, o ar comprimido passa pelo orifício de venturi e é descartado no difusor, isto aumenta a velocidade do ar na câmara do difusor, que está com baixa pressão.

O volume de ar no sistema fechado de vácuo flui dentro da câmara do difusor e sua exaustão é feita pelo difusor. Esse efeito aumenta o nível de vácuo e evacua a maior parte do ar em alta velocidade.

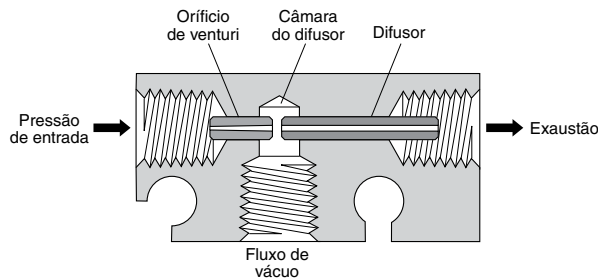

Vantagens adicionais dos geradores de vácuo com princípio venturi

- Sem movimento de componentes internos
- Baixa manutenção
- Vida prolongada
- Tempo de resposta rápido
- Dimensões reduzidas

Aplicação do gerador de vácuo com princípio venturi

Há dois esquemas básicos quando se projeta um sistema com geradores de vácuo com princípio venturi.

1. Projetar um sistema através do gerador de vácuo com princípio venturi, considerando componentes individuais e independentes.

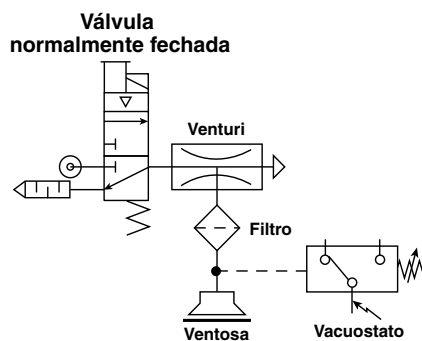

2. Projetar um sistema de vácuo com todos os componentes integrados ao gerador de vácuo com princípio venturi.

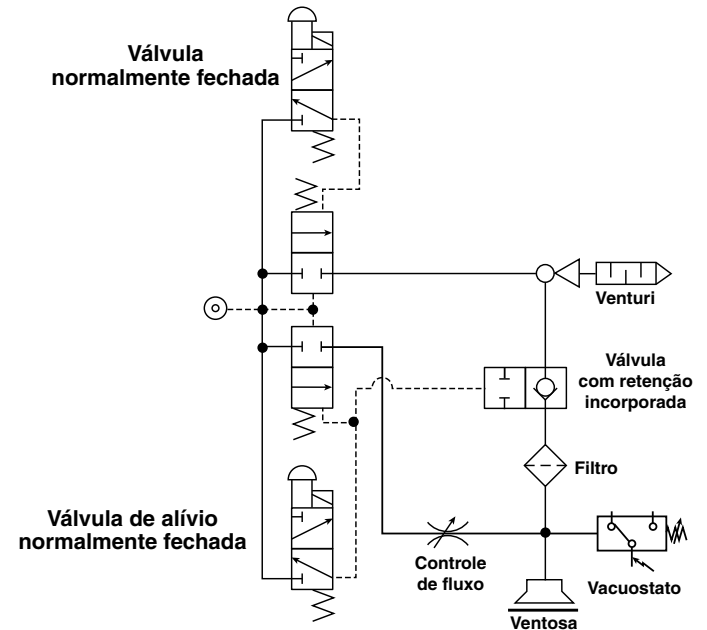

Há algumas vantagens importantes, quando utilizados geradores com componentes integrados.

O tempo de resposta e da liberação de carga são altamente reduzidos, comparados com os geradores de vácuo com componentes individuais e independentes.

Geradores de vácuo com sistemas de segurança

No projeto de um sistema em circuito aberto ou em operação E-Stop, para evitar quaisquer acidentes durante a falha ou parada na energia, considerar os circuitos.

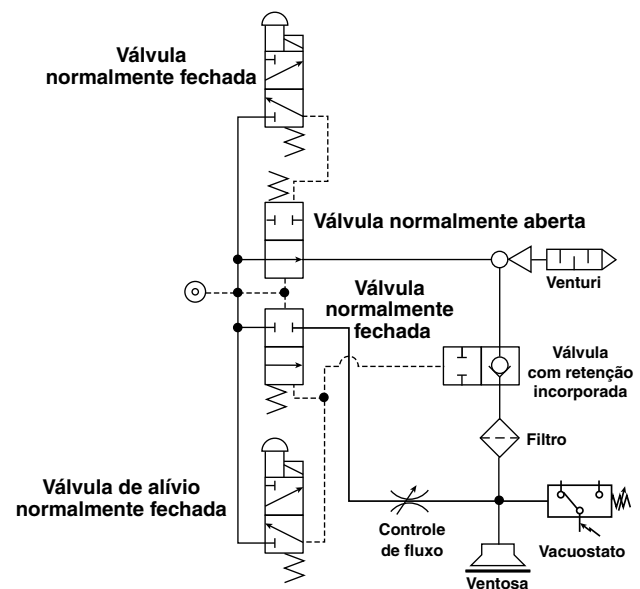

Circuito E-Stop

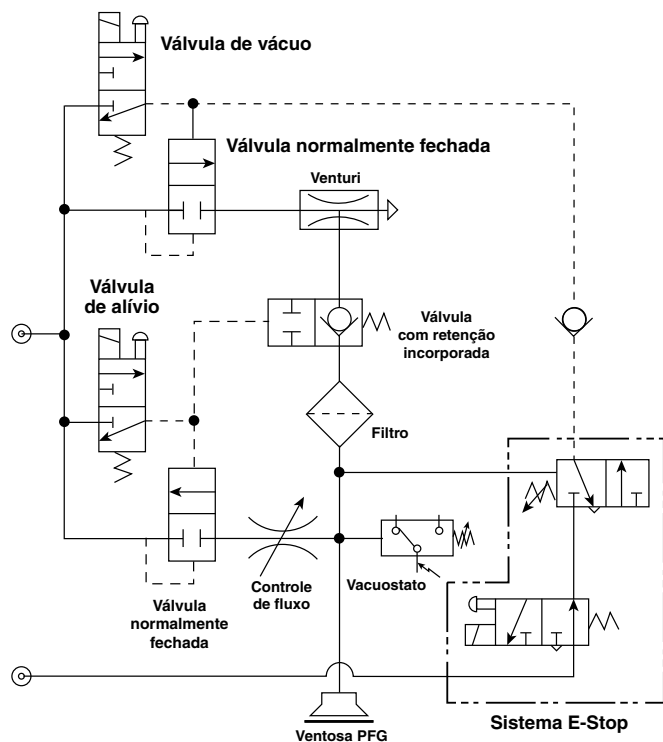

Gerador de venturi em sistema fechado

Primeiramente vamos entender como o venturi trabalha em sistema fechado. Um sistema fechado de vácuo tem um volume de ar com todos os componentes entre a conexão de vácuo do venturi e a ventosa. O venturi tem a capacidade de evacuar este volume de ar quando a vedação sobre a superfície for realizada pela ventosa, criando um diferencial de pressão necessário para ventosa suportar o produto. O ar evacuado cria uma baixa pressão dentro do sistema de vácuo fechado, fazendo com que a pressão atmosférica aplique uma força sobre a superfície da ventosa. Essa força que suporta a carga é a relação entre pressão e a área da ventosa.

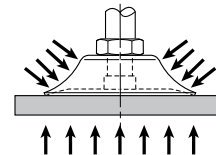

Selecionando a linha de pressão adequada

Quando já selecionado um gerador de venturi básico, o dimensionamento da linha de pressão e da válvula é extremamente importante na performance do sistema.

Ø do orifício do venturi	Mínimo Ø interno da tubulação (mm)	Vazão (Cv)
0,5 mm	4	0,16
1,0 mm	4	0,16
1,5 mm	6	0,38
2,0 mm	8	0,65
2,5 mm	8	0,95
3,0 mm	10	1,35

Se a pressão cair devido a outros componentes pneumáticos, é necessário aumentar a pressão ou o diâmetro interno da tubulação.

Selecionando o diâmetro do orifício do venturi em relação ao diâmetro da ventosa

Em geral, para a maioria das aplicações de vácuo, o diâmetro do orifício pode ser selecionado com base no diâmetro da ventosa.

Ø do orifício do venturi	Máximo Ø da ventosa (mm)
0,5 mm	20
1,0 mm	50
1,5 mm	60
2,0 mm	120
2,5 mm	150
3,0 mm	200

Projetar um sistema com uma única ventosa dedicada a um único gerador é o ideal, porém isto nem sempre é praticado. Recomenda-se que a soma das áreas das múltiplas ventosas dedicadas a um único gerador não exceda a área de uma única ventosa, conforme tabela acima.

Circuito E-Stop com economia de ar

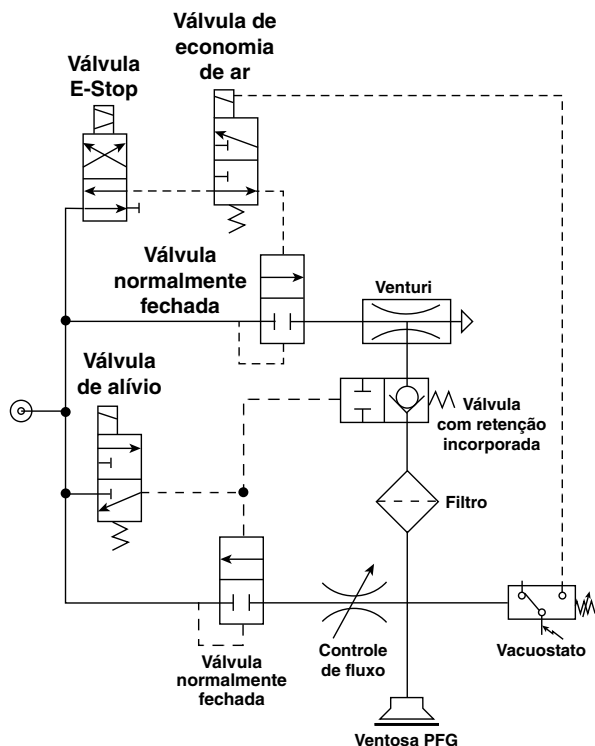

Calculando o tempo de reposta de um gerador de vácuo

Com o mínimo de vazamentos em sistema fechado, a maioria dos geradores pode alcançar o nível de vácuo adequado suficiente para transferir a peça. O tempo de resposta é o tempo requerido para evacuar o ar do sistema fechado de vácuo, importante para a operação do sistema, o qual varia de acordo com o diâmetro do orifício do venturi e do volume total de ar a ser evacuado do sistema.

$$TR = (V_D / C)^{1/a}$$

TR(s) = tempo para atingir o vácuo (tempo de resposta)

C = constante relativa ao nível de vácuo

a = coeficiente relativo aos diferentes tipos de geradores

V_D = volume de ar a ser evacuado em litros

$V_D = 0,780 \times DI^2 \text{ (mm)} \times L \text{ (m)} / 1000 + P_v \text{ (n)}$

DI = diâmetro interno do tubo

L = comprimento do tubo

P_v = volume da ventosa em litros

n = número de ventosas

Ø do orifício do venturi	Fluxo de vácuo (l/min)	C		a
		55% Vácuo	90% Vácuo	
05HS	6	-	0,03	1,02
05LS	9	0,11	-	1,06
07HS	11	-	0,06	1,02
07LS	19	0,31	-	1,02
09HS	15	-	0,07	1,09
09LS	21	0,37	-	1,09
10HS	27	-	0,12	1,09
10LS	36	0,25	-	1,09
15HS	63	-	0,25	1,00
15LS	95	0,74	-	1,09
20HS	110	-	0,62	1,09
20LS	165	1,00	-	1,09
25HS	160	-	0,69	1,00
25LS	250	3,27	-	1,00
30AHS	225	-	0,97	1,00
30ALS	350	4,88	-	1,00

Exemplo:

Calcular o tempo de resposta de um gerador de vácuo Parker, com um diâmetro do orifício de venturi específico e com um volume de ar a ser evacuado do sistema de vácuo.

Gerador de vácuo modelo 25HS

Diâmetro do orifício = 2,5 mm

Fluxo de vácuo = 160 l/min

Nível de vácuo = 90%

Valor de "C" = 0,69

Valor de "a" = 1

$$TR = (V_D / C)^{1/a}$$

$$V_D = 0,780 \times DI^2 \text{ (mm)} \times L \text{ (m)} / 1000 + P_v \text{ (n)}$$

$$V_D = 0,780 \times (10 \text{ mm})^2 \times (3 \text{ m} / 1000) + 0,26 \text{ (1)} = 0,494 \text{ l}$$

$$TR = (0,494/0,69)^{(1/1)} = 0,71 \text{ s}$$

Então, é preciso 0,71 segundos para evacuar 0,26 litros de ar para um nível de vácuo de 90%.

Ventosa PBG-150

Quantidade = 1

Diâmetro = 150 mm

Volume = 0,26 l

Tubo

DI do tubo = 10 mm

Comprimento do tubo = 3 m

Gerador de Vácuo - Série MCA

Características técnicas

Conexão	Tubo 6 mm
Faixa de pressão	1 a 8 bar
Faixa de temperatura	0°C a +50°C
Consumo de ar	13 a 47 l/min
Fluxo de vácuo	11 a 38 l/min
Fluido	Ar comprimido com ou sem lubrificação



Materiais

Corpo	Policarbonato
Conexões	Alumínio

▷ Nota: Vide advertência página 34.

Descrição

O MCA é muito compacto e leve, perfeito para ser utilizado em áreas fechadas e restritas, ideal em sistemas *pick and place* que requerem tempo de resposta reduzido. O corpo de policarbonato garante bastante resistência e durabilidade e pode ser montado diretamente no compensador de altura. Tem vazão de 13 a 47 l/min, trabalha com pressão de 1 a 8 bar podendo atingir até 88% do nível de vácuo com 5 bar de pressão.

Codificação

Ø do orifício (mm)	Nível de vácuo a 5 bar (%)	Fluxo de vácuo (l/min)	Consumo de ar (l/min)	Peso (g)	Referência
0,5	55	11	13	17	MCA05HST6T6G1
1,0	55	38	47	23	MCA10HST6T6G2

Tempo de evacuação

Pressão (bar)	Consumo de ar (l/min)	Tempo de evacuação em segundos, por litro de ar, para diferentes níveis de vácuo (%)									Referência
		10	20	30	40	50	60	70	80	90	
5	13	0,74	1,71	2,90	4,44	6,44	8,84	12,50	17,50	-	MCA05HST6T6G1
	47	0,18	0,39	0,65	1,00	1,45	2,06	2,94	4,36	-	MCA10HST6T6G2

Dimensões

MCA****T6T6G1/G2

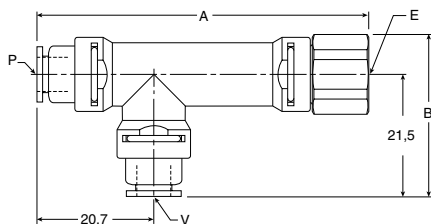

A	B	P Conexão (pressão)	V Conexão (vácuo)	E Conexão (exaustão)	Referência
55,2	28	Ø 6 mm	Ø 6 mm	1/8" BSPP Fêmea	MCA05HST6T6G1
70	29,5	Ø 6 mm	Ø 6 mm	1/4" BSPP Fêmea	MCA10HST6T6G2

▷ Dimensões em mm

Gerador de Vácuo - Série CV

Características técnicas

Faixa de pressão	1 a 8 bar
Faixa de temperatura	0°C a +50°C
Consumo de ar	13 a 265 l/min
Fluxo de vácuo	6 a 160 l/min
Fluido	Ar comprimido com ou sem lubrificação



Materiais

Corpo	Alumínio
Orifício de venturi	Latão niquelado

▷ **Nota:** Vide advertência página 34.

Descrição

A Série CV é indicada nas mais diversas aplicações. Sua construção em corpo de alumínio e orifício de venturi em latão proporciona ao gerador de vácuo maior durabilidade e longo tempo de vida útil, resultando em um produto praticamente livre de manutenção. Vazão de 13 a 265 l/min, pressão de 1 a 8 bar podendo atingir até 92% do nível de vácuo com 5 bar de pressão.

Codificação

Ø do orifício (mm)	Nível de vácuo a 5 bar (%)	Fluxo de vácuo (l/min)	Consumo de ar (l/min)	Peso (g)	Referência
0,5	86	6	13	80	CV05HSG
1,5	92	63	100	140	CV15HSG
2,5	92	160	265	728	CV25HSG

Tempo de evacuação

Pressão (bar)	Consumo de ar (l/min)	Tempo de evacuação em segundos, por litro de ar, para diferentes níveis de vácuo (%)									Referência
		10	20	30	40	50	60	70	80	90	
5	13	0,86	2,03	3,59	5,68	8,18	10,80	15,33	21,16	-	CV05HSG
	100	0,09	0,17	0,26	0,39	0,55	0,78	1,13	1,65	3,97	CV15HSG
	265	0,05	0,08	0,12	0,16	0,23	0,32	0,46	0,67	1,25	CV25HSG

Dimensões

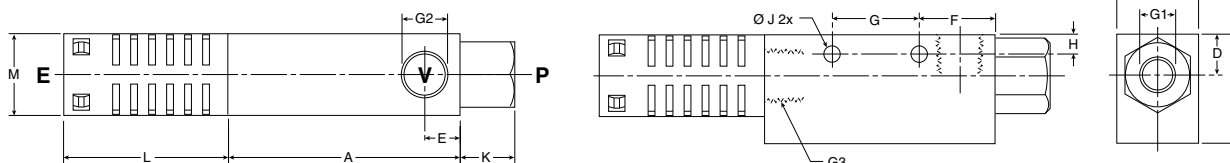

A	B	C	D	E	F	G	H	J	K	L	M	G1	G2	G3	Referência
45	33	16	10	8	14	20	4,5	4,2	10	36	18,5	1/8 BSPP	1/8 BSPP	1/8 BSPP	CV05HSG
63	35	20	11	10	20	25	5	4,5	15	45,5	20	1/4 BSPP	1/4 BSPP	1/4 BSPP	CV15HSG
100	60	40	20	16	20	50	5,5	6	17	96	40	3/8 BSPP	1/2 BSPP	3/4 BSPP	CV25HSG

▷ Dimensões em mm

Gerador de Vácuo - Série CV-VR

Características técnicas

Conexão	G 1/4
Faixa de pressão	1 a 8 bar
Faixa de temperatura	0°C a +50°C
Consumo de ar	100 l/min
Fluxo de vácuo	63 l/min
Fluido	Ar comprimido com ou sem lubrificação



Material

Corpo	Alumínio
-------	----------

▷ Nota: Vide advertência página 34.

Descrição

Esta série é perfeita para aplicações que requerem a expulsão automática da carga após o ciclo de vácuo. Dispõe de um reservatório que acumula o ar durante o ciclo de vácuo. O alívio do ar acumulado é imediato e automático assim que termina o ciclo de vácuo. Construção robusta em alumínio, com conexão para vacuostato. Orifício de venturi de 1,5 mm, vazão de 100 l/min podendo atingir até 92% do nível de vácuo com 5 bar de pressão.

Codificação

Ø do orifício (mm)	Tempo de expulsão	Nível de vácuo a 5 bar (%)	Fluxo de vácuo (l/min)	Consumo de ar (l/min)	Peso (g)	Referência
1,5	0,20	0,92	63	100	253	CV15HSVRG

Tempo de evacuação

Pressão (bar)	Consumo de ar (l/min)	Tempo de evacuação em segundos, por litro de ar, para diferentes níveis de vácuo (%)									Referência
		10	20	30	40	50	60	70	80	90	
5	100	0,09	0,17	0,26	0,39	0,55	0,78	1,13	1,65	3,97	CV15HSVRG

Dimensões

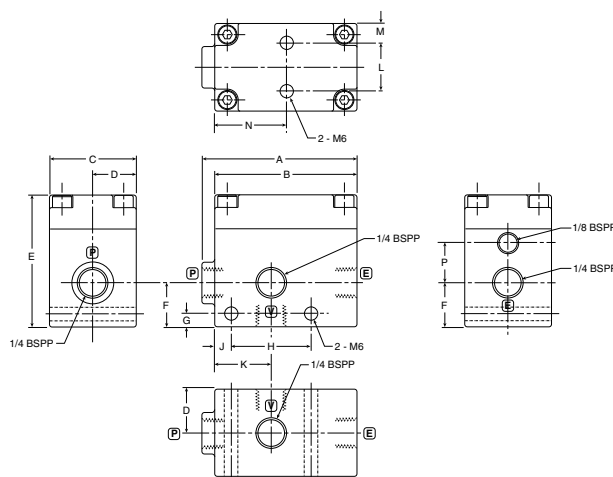

A	B	C	D	E	F	G	H	J	K	L	M	N	P	Referência
70	64	40	20	60	20	6	36	7	25	22	9	32	17,5	CV15HSVRG

▷ Dimensões em mm

Gerador de Vácuo - Série MC2

Características técnicas

Conexão	G 1/8 (pressão) e M5 (vácuo)
Pressão de trabalho	1 a 6 bar
Pressão com melhor performance	5 bar
Faixa de temperatura	5°C a +50°C
Consumo de ar	44 l/min
Fluxo de vácuo	20 l/min
Umidade	35 a 85%
Tensão	24 VCC
Consumo de energia	0,6 W
Fluido	Ar comprimido com ou sem lubrificação

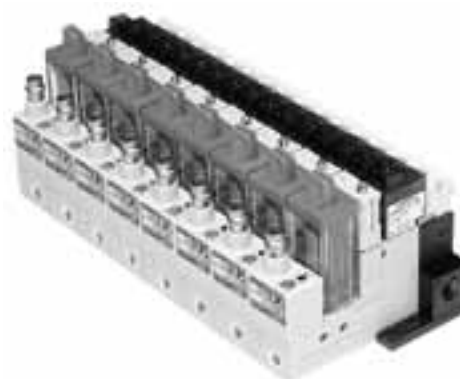

Materiais

Alumínio, poliamida e NBR

▷ **Nota:** Vide advertência página 34.

Descrição

Compacto e leve, ótimo para processos de automação de alta velocidade. A Série MC2 integra uma válvula solenóide para gerar o vácuo e outra para liberação rápida da carga, dispõe de uma válvula que possibilita controlar a expulsão da carga e conta, ainda, com filtro e silenciador.

Sensores de pressão opcionais podem reduzir o tempo do ciclo de vácuo. Vazão de 44 l/min, pressão de 1 a 6 bar podendo atingir até 86% do nível de vácuo com 5 bar de pressão, disponível na tensão de 24 VCC com consumo de 0,6 W. Pode trabalhar individual ou em manifold.

Codificação

Ø do orifício (mm)	Nível de vácuo a 5 bar (%)	Fluxo de vácuo (l/min)	Consumo de ar (l/min)	Peso (g)	Sensor	Referência
1,0	86	20	44	117	Sem sensor	MC2S10HSZL24B5G
					MPS-V2G-PC	MC2S10HS22L24B5G
					MPS-V6G-PC	MC2S10HS62L24B5G

▷ Manifold sob consulta.

Tempo de evacuação

Pressão (bar)	Consumo de ar (l/min)	Tempo de evacuação em segundos, por litro de ar, para diferentes níveis de vácuo (%)									Série
		10	20	30	40	50	60	70	80	90	
5	44	0,19	0,43	0,72	1,14	1,84	3,01	4,25	6,51	-	MC2

Circuitos de vácuo

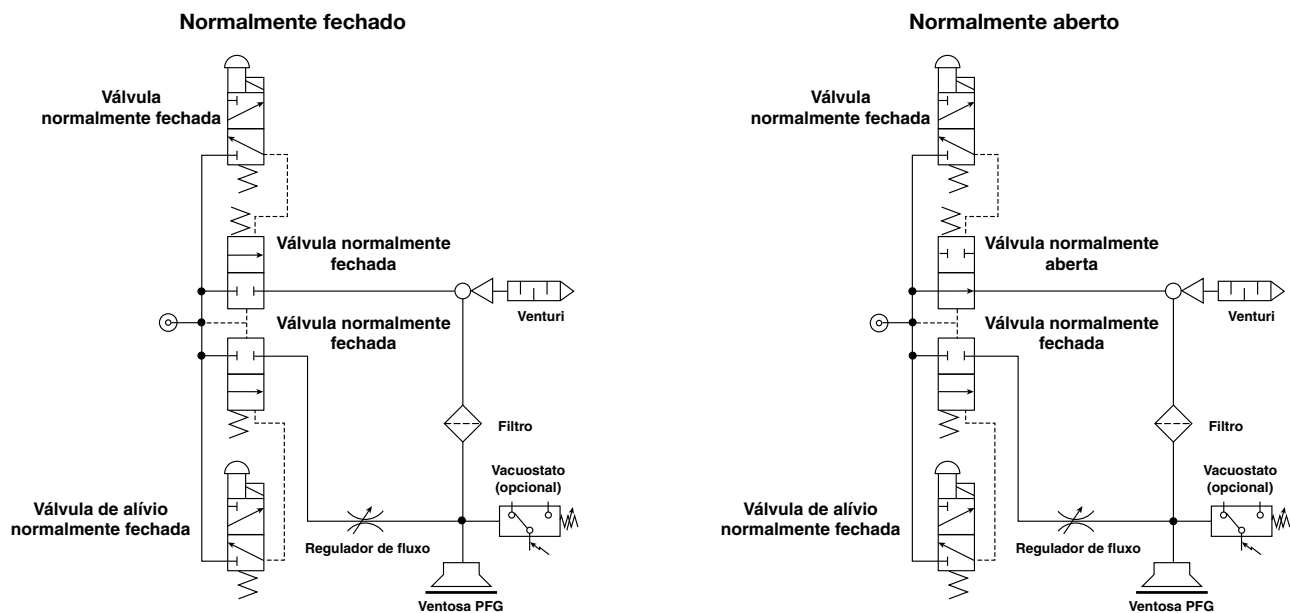

Dimensões

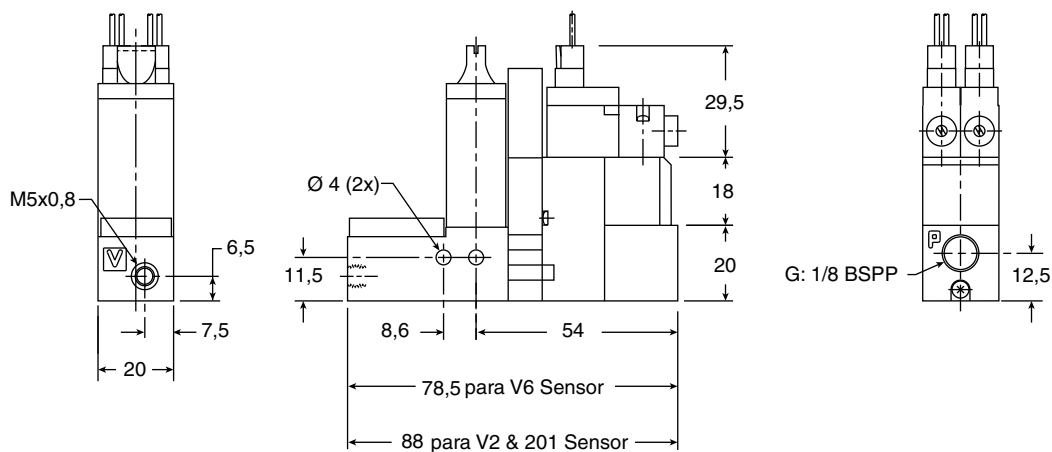

▷ Dimensões em mm

Gerador de Vácuo - Série CVK

Características técnicas

Conexão	G 1/4 (pressão) e G 3/8 (vácuo)
Pressão de trabalho	1 a 6 bar
Pressão com melhor performance	5 bar
Faixa de temperatura	5°C a +50°C
Consumo de ar	295 l/min
Fluxo de vácuo	125 l/min
Umidade	35 a 85%
Tensão	24 VCC
Consumo de energia	1,8 W
Fluido	Ar comprimido com ou sem lubrificação

Materiais

Alumínio, poliamida e NBR

▷ **Nota:** Vide advertência página 34.

Descrição

A série de geradores CVK proporciona uma completa solução para automação de processos industriais, perfeito para aplicações em cargas de superfície sem porosidade que envolvem vidro ou aplicações de transferência em geral. O CVK integra uma válvula para gerar o vácuo e outra para liberação rápida da carga, que minimizam o tempo de resposta do sistema, uma válvula que controla a expulsão da carga, filtro de 130 micra e opcionais como: válvula de retenção e sensores para confirmação do vácuo.

Construído com materiais em alumínio, latão e NBR. Vazão de 295 l/min, na pressão de 5 bar pode atingir até 90% do nível de vácuo, disponível na tensão de 24 VCC com consumo de 1,8 W. Pode trabalhar individual ou em manifold.

Codificação

Ø do orifício (mm)	Nível de vácuo a 5 bar (%)	Fluxo de vácuo (l/min)	Consumo de ar (l/min)	Peso (g)	Sensor	Referência
2,7	90	125	295	750	Sem sensor	CVK27HSZC24BDG
					MPS-V2G-PC	CVK27HS22C24BDG

▷ Manifold sob consulta.

Tempo de evacuação

Pressão (bar)	Consumo de ar (l/min)	Tempo de evacuação em segundos, por litro de ar, para diferentes níveis de vácuo (%)									Série
		10	20	30	40	50	60	70	80	90	
5	295	0,02	0,07	0,12	0,20	0,30	0,47	0,70	1,49	-	CVK



Circuitos de vácuo

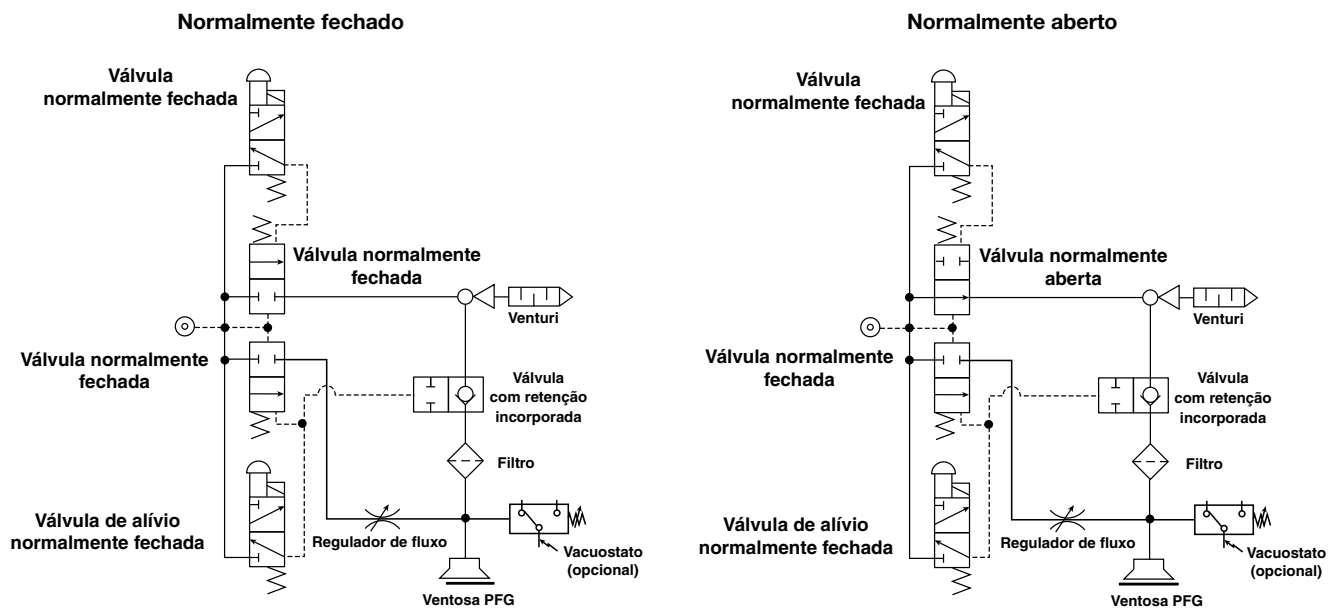

Dimensões

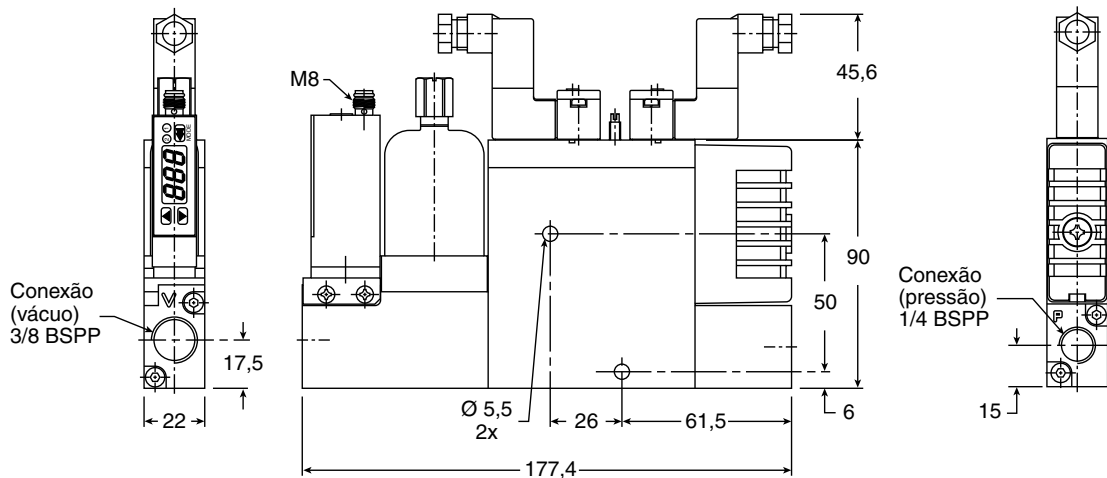

▷ Dimensões em mm

Gerador de Vácuo - Série CEK

Características técnicas

Conexão	G 1/4 (pressão) e G 3/8 (vácuo)
Pressão de trabalho	5 bar
Faixa de temperatura	5°C a +50°C
Consumo de ar	295 l/min
Fluxo de vácuo	125 l/min
Umidade	35 a 85%
Tensão	24 VCC
Consumo de energia	0,9 W
Fluido	Ar comprimido com ou sem lubrificação

Materiais

Alumínio, latão e NBR

► **Nota:** Vide advertência página 34.



Componentes para vácuo

Descrição

O gerador de vácuo Série CEK otimiza a utilização de ar do sistema, ideal para aplicações em que o tempo de duração da manipulação da carga é relativamente longo e deseja-se economizar energia. Além da operação E-Stop (emergência em caso de falha ou parada de energia), possui um sistema que interrompe o fornecimento de ar assim que alcançado o nível de vácuo ideal.

Se houver queda deste nível de vácuo, o sensor aciona a válvula solenóide que controla o fluxo de ar comprimido restabelecendo o nível de vácuo desejado. Vazão de 295 l/min, na pressão de 5 bar pode atingir até 90% do nível de vácuo, disponível na tensão de 24 VCC com consumo de 1,8 W. Características opcionais de comunicação DeviceNet e manifold.

Codificação

Ø do orifício (mm)	Nível de vácuo a 5 bar (%)	Fluxo de vácuo (l/min)	Consumo de ar (l/min)	Peso (g)	Sensor	Referência
2,7	90	125	295	750	Sem sensor	CEK27HSZC24PBLG
					MPS-V2C-PC	CEK27HS22C24PBLG

► Manifold sob consulta.

Tempo de evacuação

Pressão (bar)	Consumo de ar (l/min)	Tempo de evacuação em segundos, por litro de ar, para diferentes níveis de vácuo (%)									Série
		10	20	30	40	50	60	70	80	90	
5	295	0,02	0,07	0,12	0,20	0,30	0,47	0,70	1,49	-	CEK

Circuito de vácuo controlado E-Stop

Tipicamente, com o circuito de ar normalmente fechado, o usuário controla o vácuo com um sinal de comando.

Durante a operação de E-Stop ou falha de energia o sinal de comando de vácuo é perdido, mas a válvula E-Stop (1) permanece na posição atual devido sua construção. A válvula de economia de ar (5), em posição normalmente aberta, deixa passar o ar proveniente da válvula E-Stop (1).

O vacuostato (2) ativa a válvula de economia de ar, fechando o fluxo de ar para a válvula normalmente fechada (A). A válvula com retenção incorporada (3) mantém o nível de vácuo até a pressão alcançar o valor mínimo ajustado no sensor, ou quando a válvula E-Stop (1) retornar a posição fechada, finalizando a operação de vácuo.

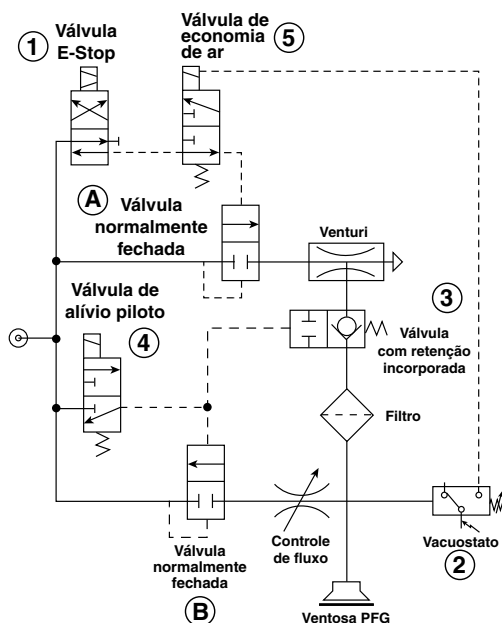

Dimensões

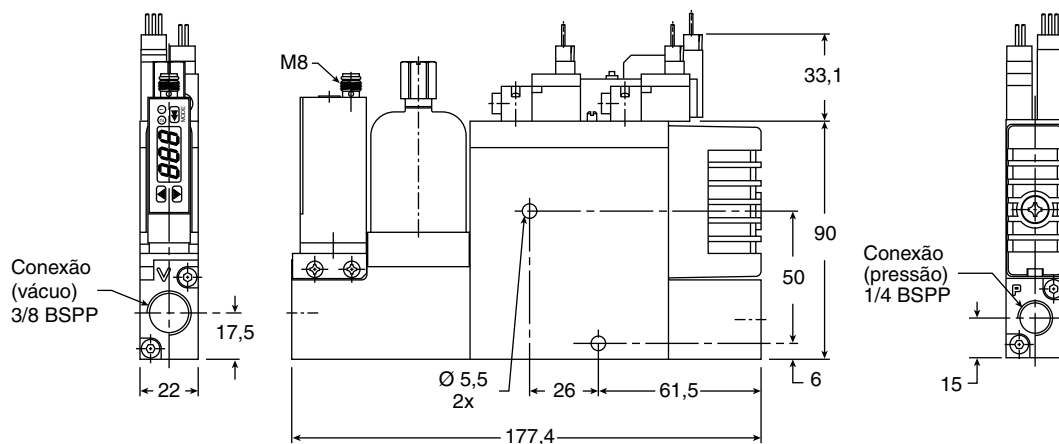

▷ Dimensões em mm

Gerador de Vácuo - Série P5V-GA

Materiais

Corpo	Alumínio anodizado
Bocal	Latão



Descrição

Esta série possui geradores de vácuo com vazão de até 720 l/min, sistema de alívio incorporado (exceto P5V-GAN7214) e é feita em alumínio anodizado.

Codificação

Conexão fêmea (vácuo)	Consumo de ar a 4 bar (l/min)	Tempo de exaustão para 1l com 75% de vácuo (s)	Referência
G1/4	30	6,00	P5V-GAR0312
G1/2	60	3,00	P5V-GAR0614
G1/2	120	1,50	P5V-GAR1214
G1/2	240	0,75	P5V-GAR2414
G3/4	420	0,45	P5V-GAR4216
G1/2	720	0,25	P5V-GAN7214

Dimensões

P5V-GAN7214

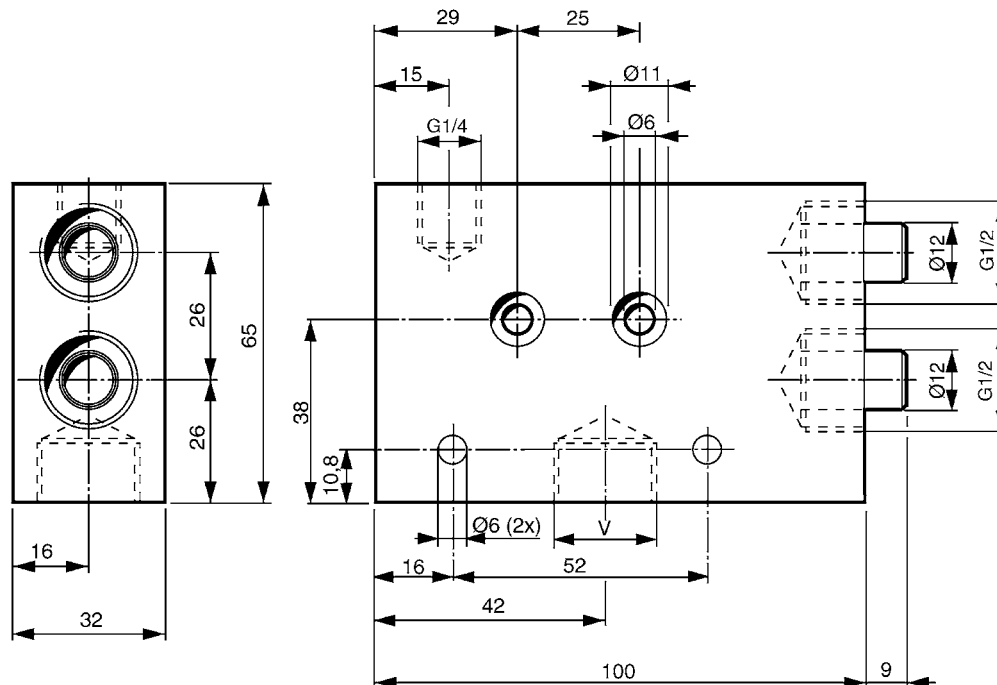

▷ Dimensões em mm

Válvula de Bloqueio

Materiais

Corpo	Alumínio anodizado
Vedação	NBR
Peso	100 g

Descrição

Formada por um único corpo contendo duas válvulas separadas: uma válvula de bloqueio e outra de alívio.

A Série VSA 60 foi projetada para ser usada como uma válvula de retenção e pode ser montada diretamente nos geradores de vácuo Série P5V-GAR, com sistema de alívio incorporado (exceto os geradores P5V-GAR0312 de 30 l/min e o P5V-GAN7214 de 720 l/min). Para a Série VSA ser usada com outras séries de geradores de vácuo, se faz necessário o uso de uma placa de conexão.

No caso de uma falha no suprimento de ar comprimido, este dispositivo fará com que o nível de vácuo seja mantido no sistema interno do gerador, impedindo que a carga se desprenda da ventosa, aumentando assim a segurança durante o transporte e redução do consumo de energia. Este mecanismo pode ser desativado rapidamente por meio de um sinal de ar comprimido no orifício de alívio da válvula de retenção.



Codificação

Referência: 8204 9502-01

Dimensões

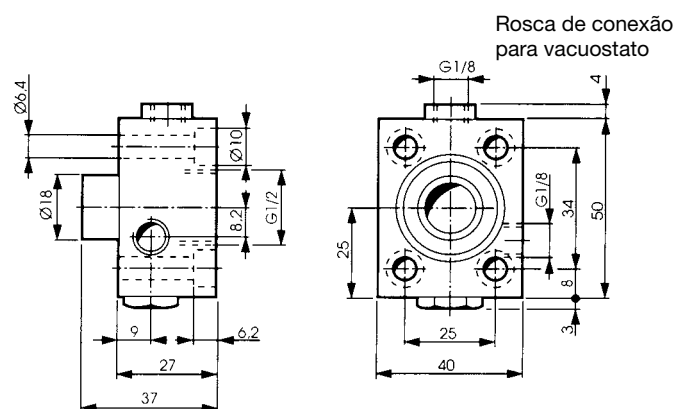

Rosca de conexão para vacuostato

Placa de Conexão (interface entre gerador e a válvula de bloqueio)

Materiais

Corpo	Alumínio
Peso	50 g

Codificação

Referência: 8204 9502-19

Dimensões

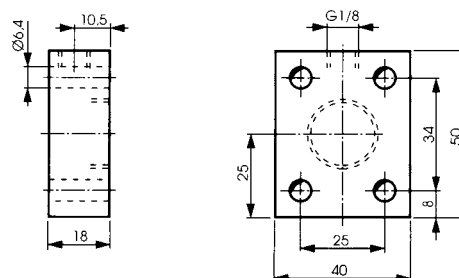

▷ Dimensões em mm

Sensor - Série MPS-2 e MPS-6

Características técnicas

Conexão elétrica	M8 - 4 pinos
Faixa de pressão	0 a -1 bar
Faixa de temperatura	0°C a +50°C
Umidade	35 a 85%
Grau de proteção	IP 65
Tempo de resposta	< 2 milisegundos = MPS-2 < 1 milisegundos = MPS-6
Repetibilidade	≤ 0,2%
Fluido	Ar comprimido com ou sem lubrificação



Materiais

Corpo	Policarbonato
Conexão	Zinco

Codificação

Série	Referência
MPS-2	MPS-V2G-PC
MPS-6	MPS-V6G-PC

Dimensões

MPS-V2G-PC

Conector M8 - 4 pinos
Entradas

- 1 Marrom: 24 VDC
- 2 Branco: saídas NPN / PNP
- 3 Azul: 0 VDC
- 4 Preto: entradas NPN / PNP

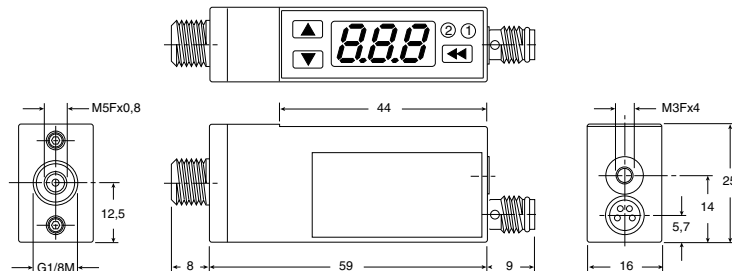
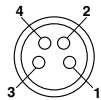

MPS-V6G-PC

Conector M8 - 4 pinos
Entradas

- 1 Marrom: 24 VDC
- 2 Branco: saídas NPN / PNP
- 3 Azul: 0 VDC
- 4 Preto: entradas NPN / PNP

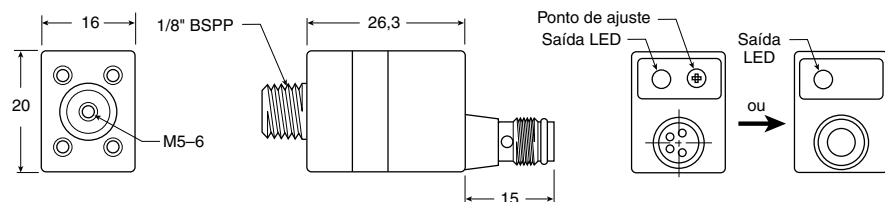
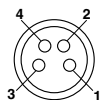

▷ Dimensões em mm

Filtros de Vácuo

Características técnicas

Faixa de pressão	0 a -0,95 bar
Pressão máxima	5 bar
Faixa de temperatura	0°C a +60°C
Fluido	Ar comprimido e gases não corrosivos



Materiais

Corpo	Alumínio
-------	----------

Descrição

Os filtros são usados para impedir que impurezas entrem no sistema de vácuo ocasionando danos ao mesmo. Estes filtros são recomendados principalmente quando se trabalha em ambientes empoeirados. Recomendamos a substituição do elemento filtrante periodicamente.

Codificação

Gerador	Grau de filtração	Conexão macho	Material do elemento	Referência (filtro)	Referência (elemento filtrante)
CV-05, CV-10, MCA-05	120 µm	G1/8	Acrílico e aço inox	VF-2G	VF-2E
CV-05, CV-10, MCA-05	130 µm	G1/8	Polivinila	VF-3G	VF-3E
CV-15, MCA-10, MCA-13	130 µm	G1/4	Polivinila	VF-5G	VF-5E
CV-20, CV-25, CV-30	130 µm	G3/8	Polivinila	VF-6G	VF-6E

Dimensões

VF-2G

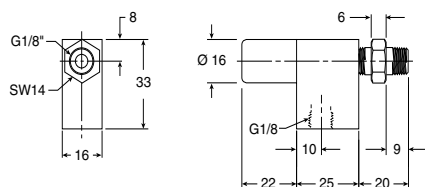

VF-5G

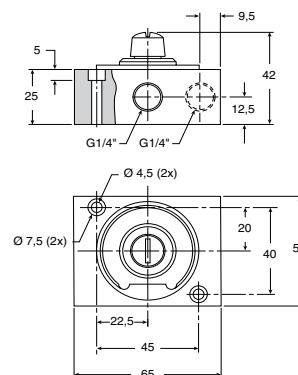

VF-3G

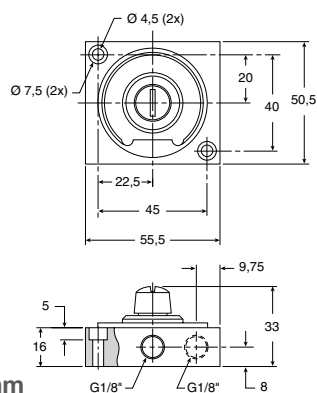

VF-6G

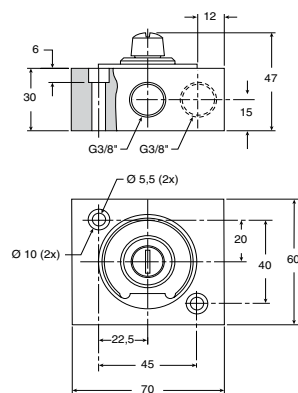

▷ Dimensões em mm

Filtros Compactos

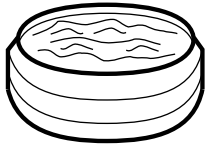

Descrição

Filtros em latão que se encaixam diretamente nas ventosas.

Codificação e dimensões

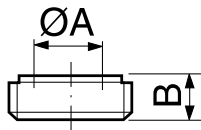

Rosca	A	B	Referência
G1/8	3,75	3,5	P5V-FLNA1
G1/4	6,40	4,0	P5V-FLNA2

Silenciador

Codificação e dimensões

Plástico sinterizado

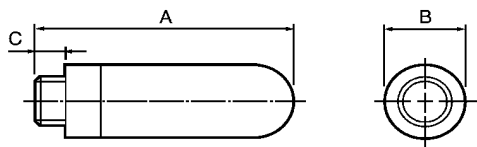
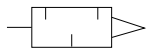

Rosca	A	B	C	Referência
G1/8	34	13	6	P6M-PAB1
G1/4	44	16	8	P6M-PAB2

Válvula de Fluxo



Descrição

Quando várias ventosas estão conectadas em um sistema único de geração de vácuo, como no caso de um levantamento, pode haver uma queda do material levantado se uma ou mais ventosas estiverem vazando, ou fora da superfície da carga.

Para prevenir tal situação, cada saída de vácuo deve ser provida de uma válvula de fluxo, para que, quando a pressão de vácuo for excessiva, a válvula feche, cessando o vazamento e evitando a perda de carga nas outras ventosas.

Estas válvulas são bastante aplicadas em transporte de material laminado, papelão, caixas sobre correias transportadoras e onde os tamanhos da carga são desconhecidos.

Codificação e dimensões

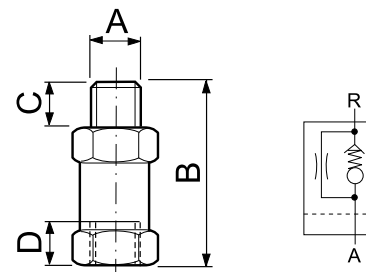

Rosca	B	C	D	SW	Fluxo mínimo de operação (l/min) taxa de vácuo de		Referência
					30%	60%	
G1/8	34	8	8,5	14	3,7	7,2	FSV-G1
G1/4	36	10	11	17	4	7,8	FSV-G2

▷ Dimensões em mm

Vacuômetro

Características técnicas

Diâmetros	40 e 63 mm
Faixa de pressão	0 a - 1 bar
Faixa de temperatura	Até +60°C
Precisão	± 1,6 %

▷ O vacuômetro de Ø 63 mm é fornecido com faixas de pressão coloridas para melhor visualização.



Codificação

Ø vacuômetro	Referência
40	P6G-DRA1V10
63	P6G-FRA1V10

Dimensões

P6G-DRA1V10

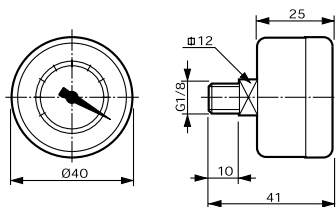

P6G-FRA1V10

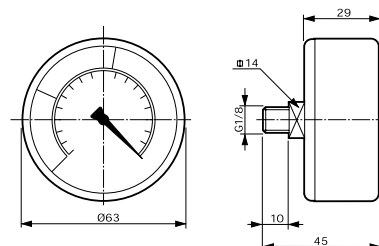

Advertência

Geradores de vácuo Séries MCA, CV e CV-VR

Não operar o gerador de vácuo fora das escalas de temperatura e pressão especificadas neste catálogo. É sempre recomendado utilizar uma ventosa para cada gerador, isso maximiza o nível de vácuo e reduz o tempo de resposta. Se isso não for possível, recomenda-se o uso da válvula de fluxo Série FSV, para que, quando a pressão de vácuo for excessiva, a válvula feche, cessando o vazamento e evitando a perda de carga nas outras ventosas.

Geradores de vácuo Séries MC2, CVK, CVX e CEK

Não use o gerador com gases corrosivos, os geradores são designados para trabalhar sem lubrificação, com ar comprimido. Não operar o gerador fora da escala de temperatura e pressão, especificadas neste catálogo. Regular o ar comprimido para 4,8 bar e utilizar um filtro de no máximo 40 micra. A não lubrificação do ar comprimido permitirá manter as características e o nível de vácuo do gerador de vácuo, aumentando seu tempo de vida.

O circuito de vácuo normalmente fechado interrompe o fornecimento de ar no sistema (venturi) nos instantes de E-Stop e falha de energia, podendo provocar a queda da carga, criando um ambiente de alta periculosidade. Para evitar esta situação em E-Stop e falha de energia, manter o circuito de vácuo no estado normalmente aberto. Verifique a isolação de toda fiação para evitar curto circuito. Na instalação dos solenóides e vacuostatos, verificar se a polaridade está correta antes de conectar o gerador de vácuo à energia. Voltagem errada, curto circuito e sobretensão danificam o equipamento.

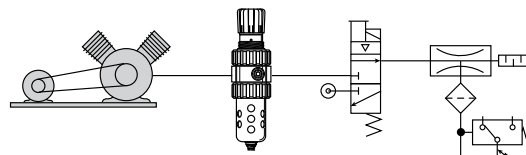

▷ Dimensões em mm